

Installation Instructions

Tools required for installation.

- Cordless drill
- 5/16" (8mm) socket drive
- 11/64" (4.5mm) drill bit
- 3/8" (10mm) wrench
- Center punch
- 4mm Allen key (provided)
- Pencil
- Level

1 EASY Closer Dimensional Ranges

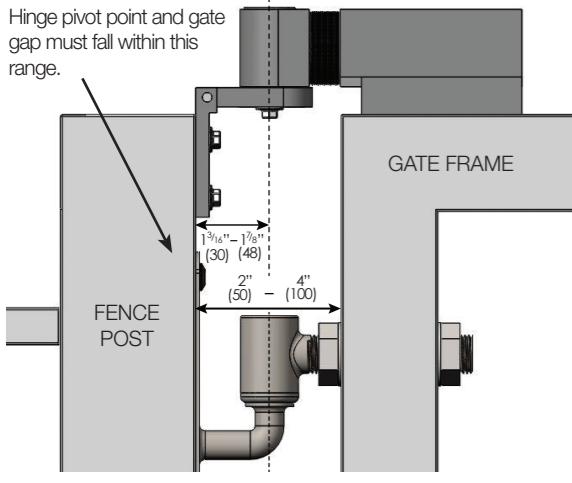

2 Component Exploded View

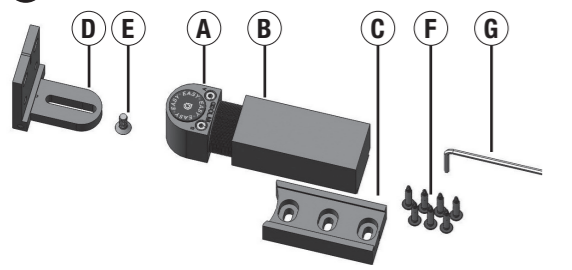

3 Installation options

The product is usually installed on top of the gate. By flipping the bracket D, the product can be installed on posts that are higher or lower than the gate.

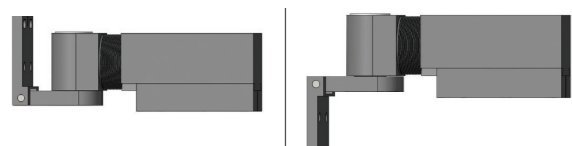

4 Installation

Separate C from B by first removing the adhesive sticker and sliding off.

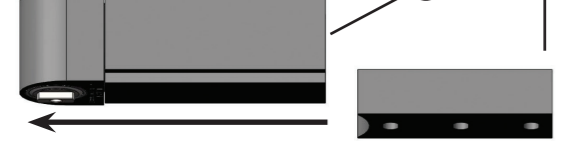

5 Marking out

On the top of the gate, align the center line of the hinge (pivot point) with the center line of gate bracket C and mark with pencil using the alignment groove on the side of C. Position C on this center line 15mm from the edge of the gate.

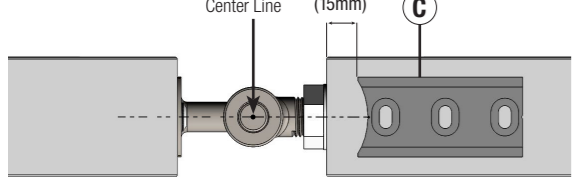

6 Secure Bracket C

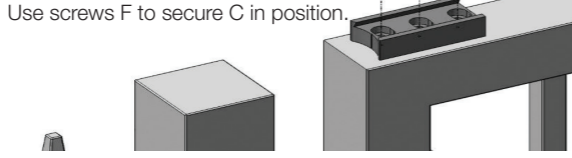

7 Insert Hydraulic Unit

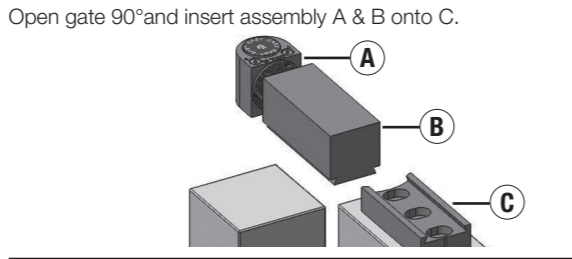

8 Align pivot points

Align rear faces of B and C and maintain alignment during installation. Unscrew component A until the pivot point "DETAIL Z" and the hinge pivot point are aligned.

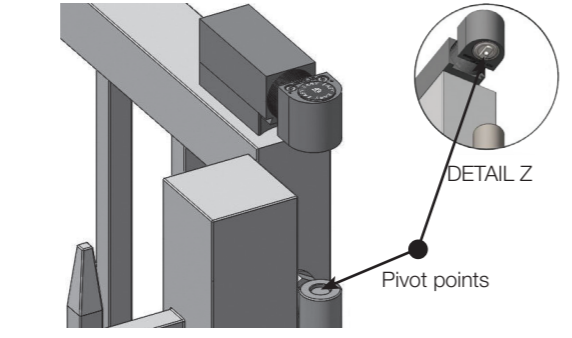

9 Assemble Post Bracket to Hydraulic Unit

Position Bracket D on post and secure to A using screw E.

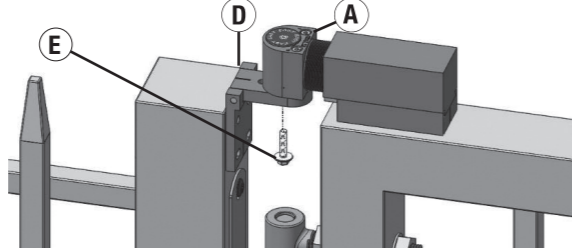

10 Level components

Check that the top surface of A and B are level as A can rotate.

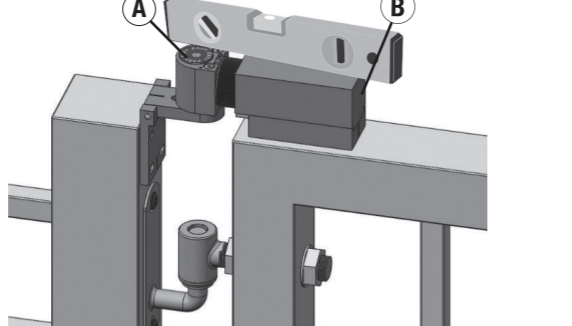

11 Mark Bracket

Using the pencil, mark the position of D on fence post, ensuring that A, B and D all are level.

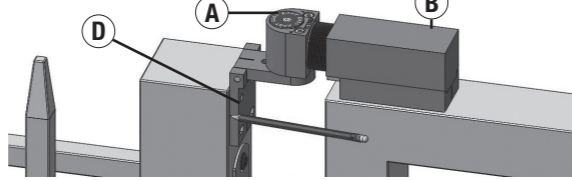

12 Fasten Bracket D

Remove screw E, open gate and slide A and B off of C. Position bracket D where previously marked. Use pencil to mark centers of the two bottom slots on D. Use Center Punch and 11/64" (4.5mm) drill bit. Insert two F screws.

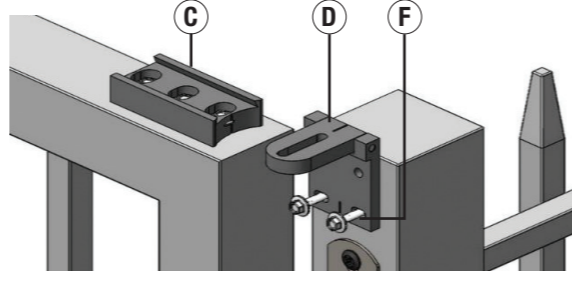

13 Reposition Hydraulic Unit

Re-attach components A and B onto C. Align rear faces of B and C.

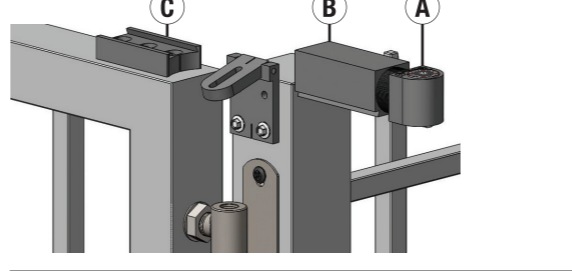

14 Secure components

Close gate and ensure hydraulic unit A and gate hinge pivot point are aligned. Insert and tighten screw E into bottom of A using a 3/8" (10mm) wrench.

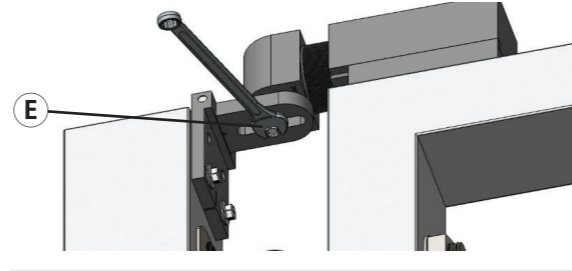

15 Fasten Bracket Top holes

Open gate and ensure A and D are level. Insert the two remaining F screws into the top holes on D.

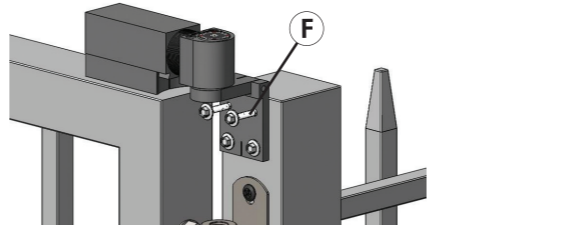

16 Final Check & Adjustments

Open and close gate a few times to determine proper gate speed. Using the Allen key supplied, adjust the "V" nozzle for closing speed and the "S" nozzle for final snap action.

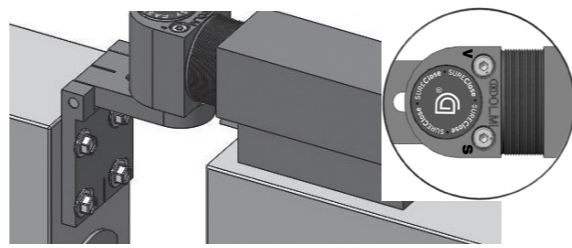

SureClose EASY Hydraulic Closer

ADJUSTING THE CLOSING SPEED AND FINAL 'SNAP' ACTION

CAUTION:
Sensitive adjustment, rotate 1/4 turn at a time.
V = Closing Speed
S = Final Snap Action
Turn nozzles clockwise to decrease speed & counter clockwise to increase speed.

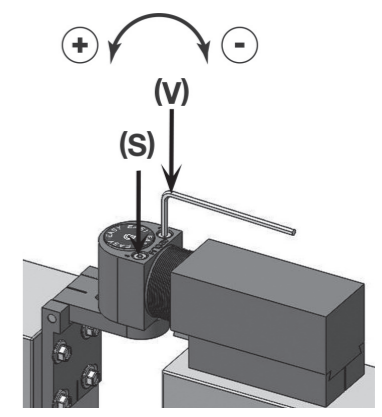
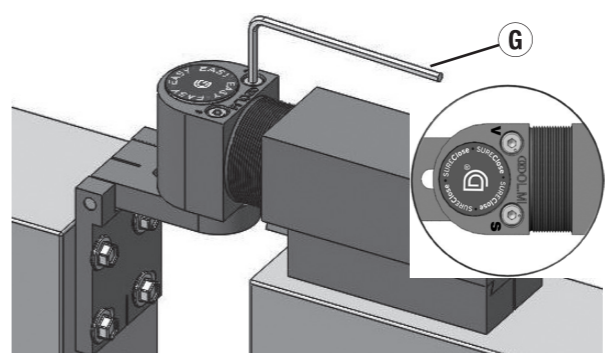

IMPORTANT:
Use dimple to determine how far nozzle has turned. DO NOT turn adjustment nozzles more than 2 complete rotations DO NOT unscrew nozzle past the surface of the body.



*** SF models have 5 dimples.**
Remove A from B to verify SF model before installation. SF models are for child and pool safety and have no hold open feature.



CENTER MOUNTING

! Gate stop must be installed when using SF models.
Gate must not be allowed to open past 90°. Doing so voids warranty.

SF models for child/pool safety only open to 90°
No built in hold at 90°

DO NOT PROP GATE OPEN

Gate swings 90° IN and OUT

Model No 108 Final Snap Action increases speed at end to ensure lock engagement

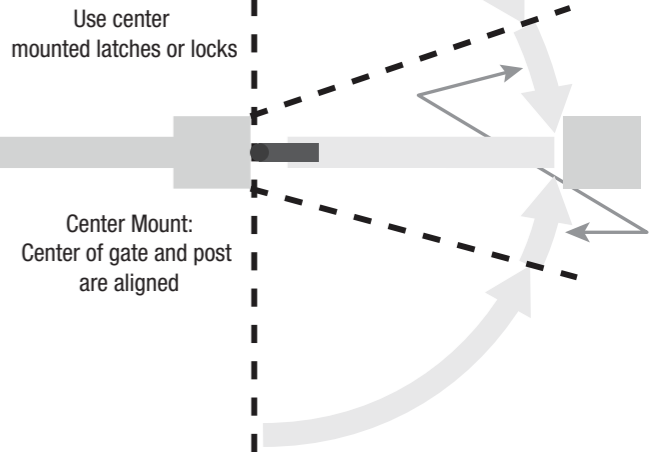

MAINTENANCE REQUIREMENTS

- A gate stop must be installed when using SF models. Gate must not be allowed to open past 90°. Doing so voids warranty.
- Ensure the gate does not swing through the line of the fence. Use a "gate stop" or a latch (with striker) to prevent this.
- The anodized aluminium mounting brackets do not need finishing, but they may be painted.
- DO NOT powder coat the EASY closer (A), but they may be painted.
- DO NOT turn the adjustment nozzles more than two (2) full rotations.
- DO NOT unscrew nozzle past the surface of the body.
- DO NOT remove the adjustment nozzles or disassemble the hinges at any time. Doing so voids warranty.
- Ensure the EASY is kept free of sand, ice and other debris that could impair effective operation.

CAUTION:
When used on swimming pool or spa gates, always consult local authorities for pool barrier codes.

2 YEAR LIMITED WARRANTY:
For a downloadable Adobe Acrobat (.PDF) version of our 2 YEAR LIMITED WARRANTY, go to our website at www.ddtechglobal.com



www.ddtechglobal.com

AUSTRALIA:
Unit 6, 4-6 Aquatic Dr,
Frenchs Forest NSW 2086

USA:
7731 Woodwind Drive,
Huntington Beach, CA 92647

EUROPE:
Niasstraat 1, 3531 WR Utrecht,
The Netherlands.

Instrucciones de instalación

Herramientas requeridas para la instalación

- Taladro inalámbrico
Mecha para taladro 11/64" (4,5mm)
Llave 3/8" (10mm)
Punzón
Llave Allen (suministrada)
Crayón
Nivel

1 Límites dimensionales del cerrador EASY

El punto pivote de la bisagra y el espacio de la puerta deben estar dentro de este límite.

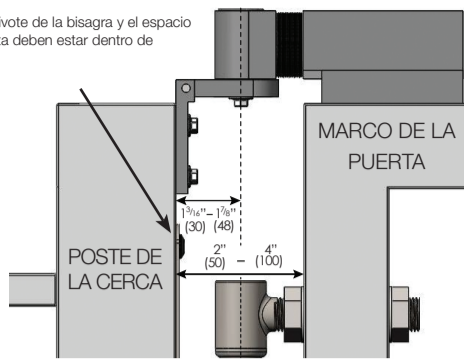

2 Vista ampliada de la parte

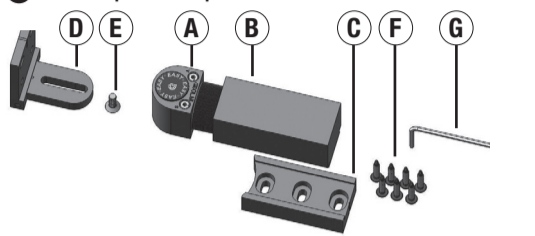

3 Opciones de instalación

El producto se instala generalmente sobre la puerta. Mediante el giro del soporte D, el producto puede ser instalado sobre postes que son más altos o bajos que la puerta.

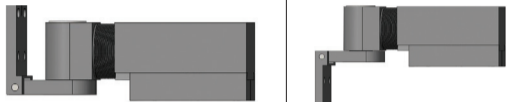

4 Instalación

Separar C de B primero retirando el adhesivo y efectuando un deslazamiento.

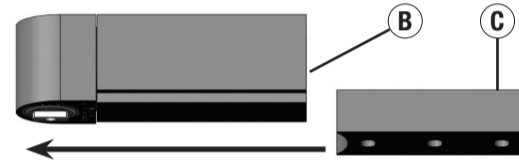

5 Marcado

Sobre la puerta alinear la línea central de la bisagra (punto pivote) con la línea central del soporte C de la puerta y marcar con el lápiz usando la ranura de alineación sobre el lado de C. Posicionar C en esta línea central 15mm del borde de la puerta.

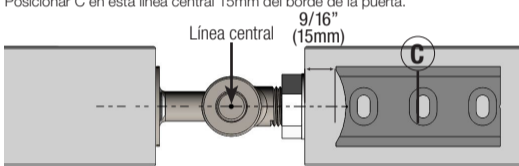

6 Sujeto del soporte C

Usar tornillos F para sujetar C en posición.



7 Insertado de la unidad hidráulica

Abrir la puerta 90° e insertar el ensamble A & B en C.

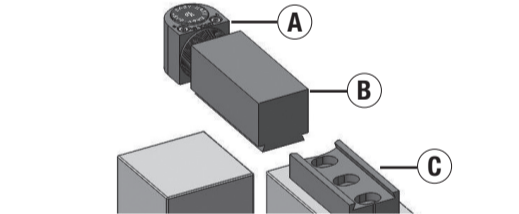

8 Alineación de puntos pivote

Alinear las caras traseras de B y C y mantener la alineación durante la instalación. Desatornillar la parte A hasta que el punto pivote "DETAIL Z" y el punto pivote de la bisagra estén alineados.

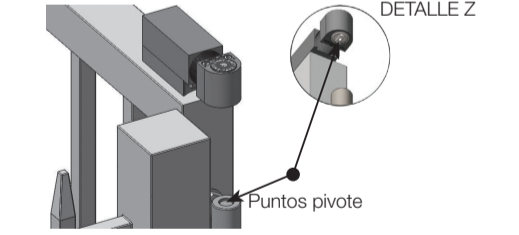

9 Ensamblaje del soporte a la unidad hidráulica

Posicionar el soporte D sobre el poste y sujetar a A usando el tornillo E.

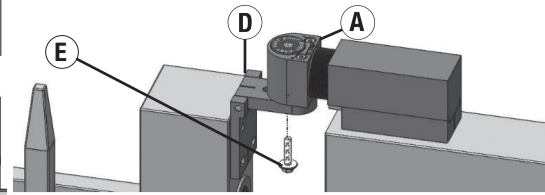

10 Nivelado de las partes

Asegurarse de que la parte superior de A y B se encuentren niveladas ya que A puede rotar.

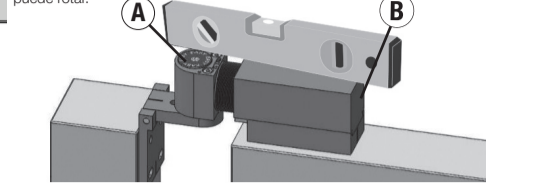

11 Marcado del soporte

Usando el lápiz marcar la posición de D en el poste de la puerta asegurándose que A, B y D se encuentren niveladas.

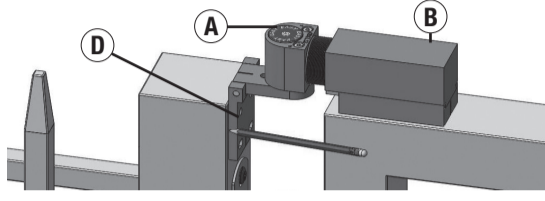

12 Sujeto del soporte D

Retirar el tornillo E, abrir la puerta y deslizar A y B de C. Posicionar el soporte D donde se marcó previamente. Usar el lápiz para marcar los centros de las dos ranuras de la base sobre D. Usar el punzón y mecha de perforador de 11/64" (4,5mm). Insertar dos tornillos F.

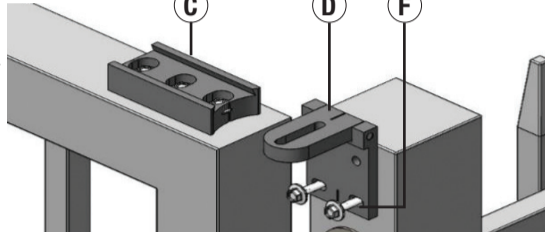

13 Reposicionamiento de la unidad hidráulica

Volver a sujetar las partes A y B a C. Alinear las caras traseras de B y C

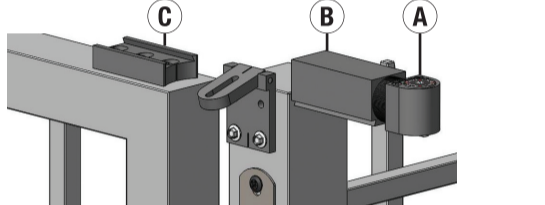

14 Sujeto de las partes

Cerrar la puerta y asegurarse de que la unidad hidráulica A y el punto pivote de la bisagra estén alineados. Insertar y ajustar el tornillo E en la base de A usando una llave 3/8" (10mm)

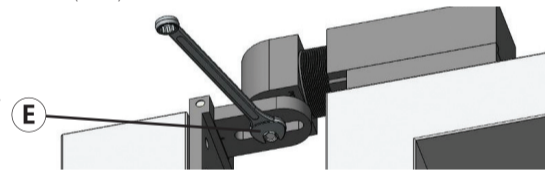

15 Sujeto de los agujeros de la parte superior del soporte

Abrir la puerta y asegurarse de que A y D estén nivelados. Insertar el resto de los 2 tornillos F en los agujeros de la parte superior en D.

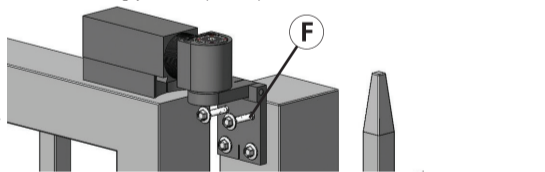

16 Revisación final y ajuste

Abrir y cerrar la puerta algunas veces para determinar la velocidad correcta de la puerta. Usando una llave Allen suministrada, ajustar la boquilla "V" para la velocidad de cierre y la boquilla "S" para la acción final de chasquido.

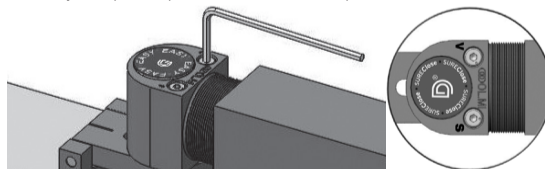

Cerrador hidráulico SureClose EASY

AJUSTE DE LA VELOCIDAD DE CIERRE Y ACCIÓN FINAL DE CHASQUIDO

PRECAUCIÓN: Ajuste sensible, rotar 1/4 de vuelta a la vez. V= Velocidad de cierre S= Acción final de chasquido Girar las boquillas en dirección de las agujas del reloj para bajar la velocidad y en contra de las agujas del reloj para aumentar la velocidad.

IMPORTANTE: Usar el hoyito para determinar hasta dónde se giró la boquilla. NO girar las boquillas de ajuste más de 2 rotaciones completas NO desatornillar la boquilla más allá de la superficie del cuerpo. PRECAUCIÓN: NO retirar las boquillas de ajuste ni desarmar la bisagra. Al hacerlo se anulará la garantía.

Los modelos SF tienen 5 hoyitos. Retirar A de B para verificar el modelo SF antes de la instalación. Los modelos SF son para la seguridad de los niños y la piscina y carecen de la característica para mantenerla abierta.

- REQUISITOS DE MANTENIMIENTO
Un topa para puertas debe ser instalado cuando se usan los modelos SF.
La puerta no deberá abrirse a más de 90°. Al hacerlo se anulará la garantía.
Asegurarse de que la puerta no se balancee más allá de la línea de la cerca. Usar un "topa para puertas" o un pestillo (con cerradura hembra) para evitarlo.
Los soportes de montaje de aluminio anodizado no necesitan detalles de terminación pero pueden pintarse.
NO usar un acabado de pintura pulverizada con el cerrador (A) EASY pero puede pintarse.
NO girar las boquillas de ajuste más de dos (2) rotaciones completas.
NO desatornillar la boquilla más allá de la superficie del cuerpo.
NO retirar las boquillas de ajuste ni desarmar las bisagras en ningún momento. Al hacerlo se anulará la garantía.
Asegurarse de que EASY no tenga arena, hielo ni ningún otro desecho que podría impedir la efectividad de la operación.

PRECAUCIÓN: Cuando se use en puertas para piscina consultar siempre a las autoridades locales sobre los códigos para piscinas.

2 AÑOS DE GARANTÍA LIMITADA: Para bajar la versión de Adobe Acrobat (.PDF) de nuestra GARANTÍA LIMITADA DE 2 AÑOS dirigirse a nuestro sitio web www.ddtechglobal.com

D&D Technologies logo and contact information for Australia, USA, and Europe, including website and QR code.

Instructions d'installation

Outils requis pour l'installation

- Perceuse sans fil
Foret de 4,5 mm (11/64 po)
Clé de 10 mm (3/8 po)
Pointeau
Clé Allen (fournie)
Crayon
Niveau

1 Fourchettes de distances du ferme-portillon EASY

Le point de pivotement de la charnière et l'espace du portillon doivent se trouver dans ces fourchettes.

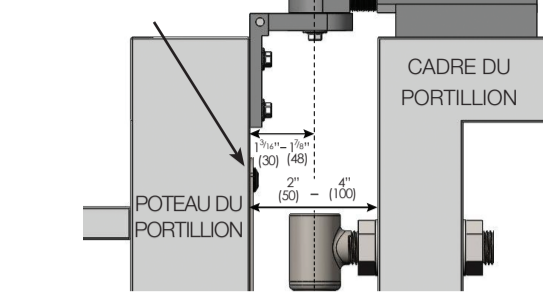

2 Vue éclatée du composant

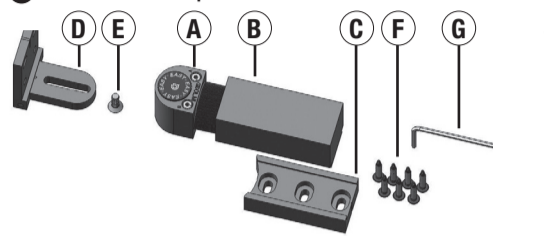

3 Options d'installation

Le produit est généralement installé sur le dessus du portillon. En retournant le support D, le produit peut être installé sur des poteaux qui sont plus haut ou plus bas que le portillon.

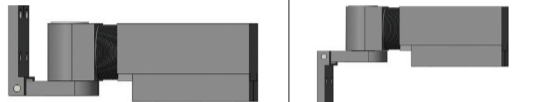

4 Installation

Séparer la pièce C de B en retirant d'abord l'adhésif puis en la faisant glisser.

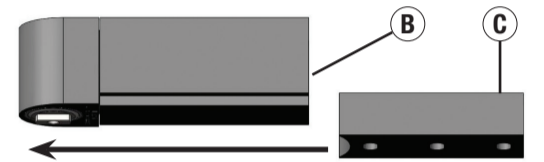

5 Marquage

Sur le dessus de la porte, alignez la ligne centrale de la charnière (point de pivotement) et la ligne centrale du support de portillon C puis faites une marque au crayon en utilisant la rainure d'alignement sur le côté de la pièce C. Positionnez ensuite la pièce C sur cette ligne centrale, à 15 mm du bord du portillon.

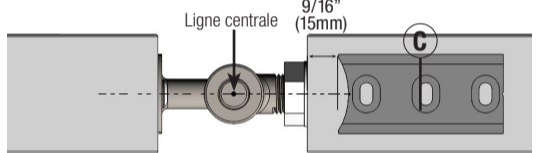

6 Fixer le support C

Utilisez les vis F pour fixer la pièce C en position

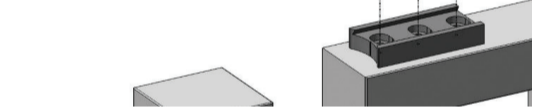

7 Insérer l'unité hydraulique

Ouvrez la porte à 90° puis insérez l'assemblage A et B dans la pièce C.

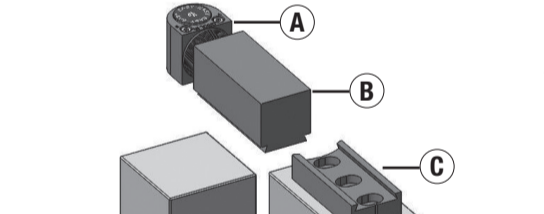

8 Aligner les points de pivotement

Alignez les parties arrière de B et C et maintenez l'alignement pendant l'installation. Dévissez le composant A jusqu'à ce que le point de pivotement « Détail Z » et le point de pivotement de la charnière soient alignés.

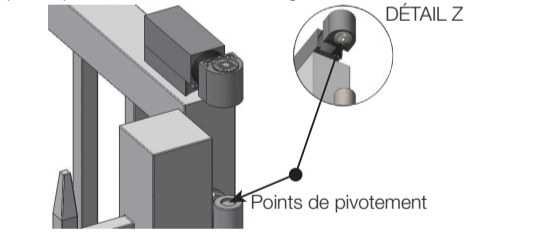

9 Attacher le support de poteau à l'unité hydraulique

Positionnez le support D sur le poteau puis fixez-le à A à l'aide de la vis E.

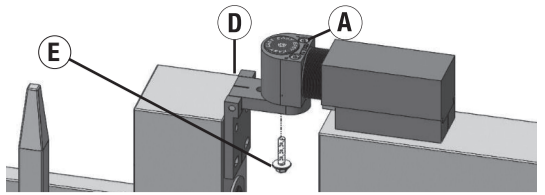

10 Mettre les composants de niveau

Vérifiez que les parties supérieures de A et B sont de niveau car A peut pivoter.

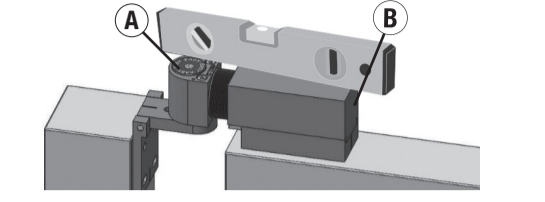

11 Marquer le support

Marquez la position de D sur le poteau de la clôture à l'aide d'un crayon, en vous assurant que A, B et D sont tous de niveau.

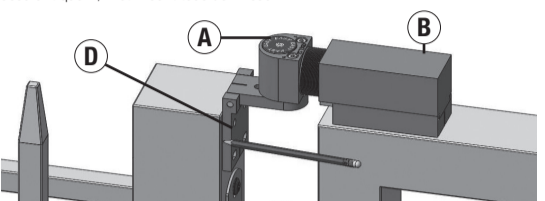

12 Viser le support D

Retirez la vis E, ouvrez le portillon, puis retirez A et B de C en les faisant glisser. Positionnez le support D sur la marque faite précédemment. Utilisez le crayon pour marquer les centres des deux fentes inférieures de D. Utilisez un poinçon et un foret de 4,5 mm (1/64 po). Insérez les deux vis F.

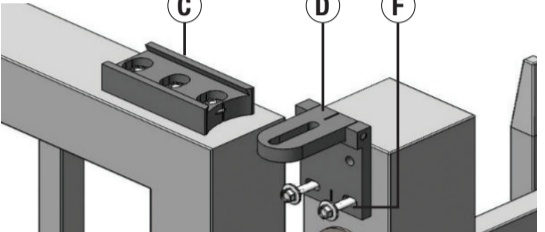

13 Repositionner l'unité hydraulique

Attachez à nouveau les composants A et B à C. Alignez les parties arrière de B et C.

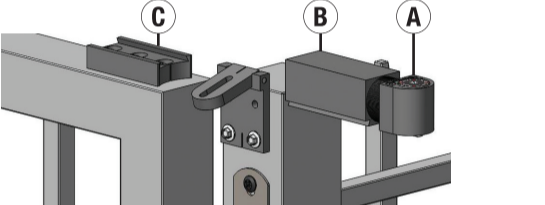

14 Attacher les composants

Fermez le portillon et assurez-vous que l'unité hydraulique A et le point de pivotement de la charnière sont alignés. Insérez et serrez la vis E sous la pièce A à l'aide d'une clé de 10 mm (3/8 po).

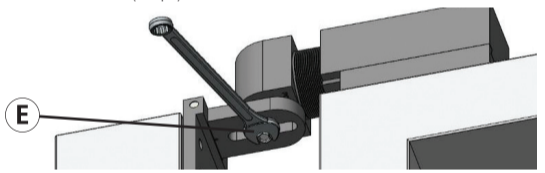

15 Viser la partie supérieure du support

Ouvrez le portillon et assurez-vous que A et D sont de niveau. Insérez les deux vis F restantes dans les trous supérieurs de D.

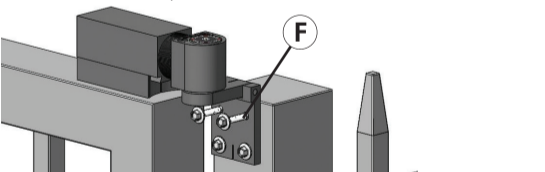

16 Vérification et ajustements

Ouvrez et fermez le portillon plusieurs fois pour déterminer la bonne vitesse du portillon. À l'aide de la clé Allen fournie, ajustez la vis de réglage « V » pour la vitesse de fermeture et la vis de réglage « S » pour la fermeture en fin de course.

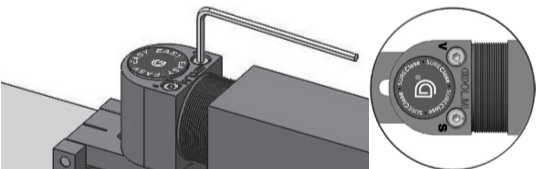

Ferme-portillon hydraulique SureClose EASY

RÉGLAGE DE LA VITESSE DE FERMETURE ET FERMETURE EN FIN DE COURSE

MISE EN GARDE: le réglage est précis, tournez d'un 1/4 de tour à la fois. V = vitesse de fermeture S = fermeture en fin de course Tournez les vis de réglage dans le sens des aiguilles d'une montre pour réduire la vitesse et dans le sens contraire pour augmenter la vitesse.

IMPORTANT: utilisez le trou pour déterminer à quel point la vis de réglage a été tournée. NE TOURNEZ PAS les vis de réglage de plus de 2 tours complets. NE DÉVISSEZ PAS les vis de réglage au-delà de la surface du corps. MISE EN GARDE: NE RETIREZ PAS les vis de réglage et NE DÉMONTÉZ PAS la charnière car ceci annulerait la garantie.

Les modèles SF ont 5 trous d'identification. Séparer A et B pour vérifier le modèle SF avant l'installation. Les modèles SF sont utilisés pour empêcher l'accès aux enfants et pour les portillons de piscine, ils n'ont pas de fonctionnalité de maintien d'ouverture.

- EXIGENCES D'ENTRETIEN
Un butoir doit être installé pour les modèles SF. Le portillon ne doit pas pouvoir être ouvert au-delà de 90°. Ceci annulerait la garantie.
Assurez-vous que le portillon ne s'ouvre pas au-delà de la clôture. Utilisez un butoir ou un taquet (et une barre de butée) pour éviter ceci.
Les supports de montage en aluminium anodisé ne nécessitent pas de fini, mais ils peuvent être peints.
Le ferme-portillon EASY (A) peut être peint mais il NE DOIT PAS être revêtu par pulvérisation.
NE TOURNEZ PAS les vis de réglage de plus de deux (2) tours complets.
NE DÉVISSEZ PAS les vis de réglage au-delà de la surface du corps.
NE RETIREZ JAMAIS les vis de réglage et NE DÉMONTÉZ JAMAIS les charnières. Ceci annulerait la garantie.
Assurez-vous que le ferme-portillon EASY soit protégé contre le sable, la glace et tout autre débris qui pourrait avoir un impact sur un fonctionnement correct.

MISE EN GARDE: Pour une utilisation sur des portillons de piscine, il est impératif de contacter les autorités locales pour connaître les lois et réglementations pour cet usage.

GARANTIE LIMITÉE DE 2 ANS: Pour télécharger une version au format Adobe Acrobat (.PDF) de notre GARANTIE LIMITÉE DE 2 ANS, rendez-vous sur notre site Web à l'adresse www.ddtechglobal.com

D&D Technologies logo and contact information for Australia, USA, and Europe, including website and QR code.